

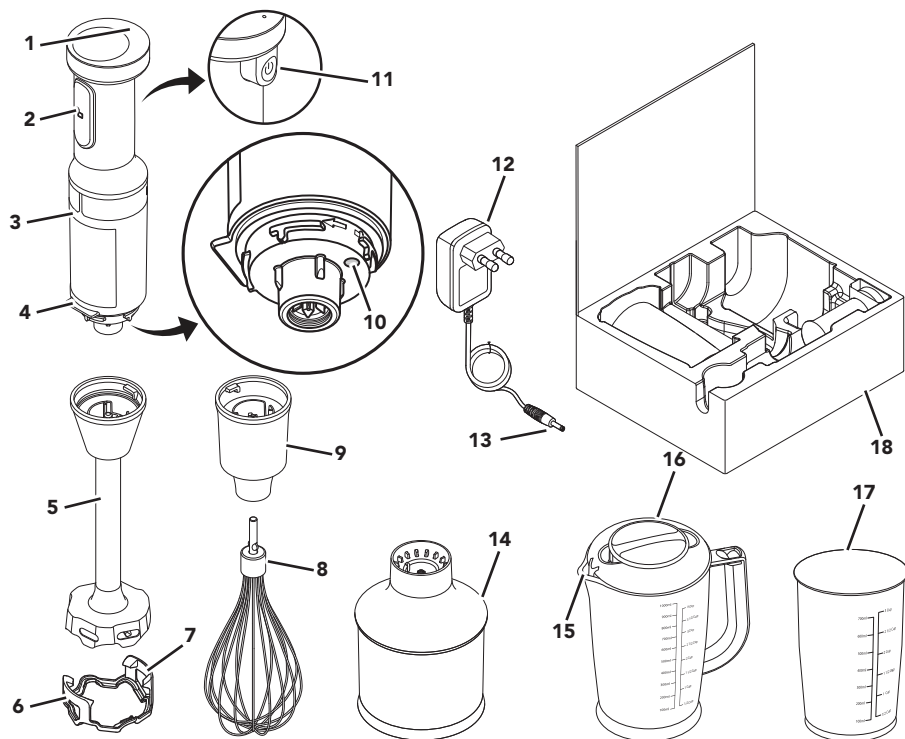

## COMPONENTES Y FUNCIONES



- |   |   |    |   |
|---|---|----|---|
| 1 | Indicador de estado de la batería   | 9  | Adaptador del batidor de varillas                                 |
| 2 | Interruptor manual  | 10 | Puerto de carga   |
| 3 | Cuerpo del motor  | 11 | Regulador de velocidad variable                                   |
| 4 | Borde: ayuda a evitar que la batidora de mano inalámbrica se vuelque.   | 12 | Adaptador de carga  |
| 5 | Brazo batidor 20,3 cm   | 13 | Clavija del adaptador de carga                                    |
| 6 | Protector de utensilios: utilice el protector de utensilios para evitar dañar los utensilios de cocina al utilizar la batidora de mano inalámbrica. | 14 | Accesorio de picadora   |
| 7 | Clips de montaje  | 15 | Pico vertedor   |
| 8 | Batidor de varillas   | 16 | Jarra de la batidora de 1 litro (4 tazas) con tapa sin Bisfenol A |
|   |   | 17 | Jarra de la batidora de 700 ml (3 tazas) con tapa sin Bisfenol A  |
|   |   | 18 | Caja de almacenamiento  |

## GUÍA DE ACCESORIOS

Componentes	Incluidos con el modelo	
Protector de utensilios	5KHBBV53	5KHBBV83
Accesorio de batidor de varillas (8 y 9)		5KHBBV83
Accesorio de picadora (14)		5KHBBV83
Jarra de la batidora de 1 litro (4 tazas) con tapa sin Bisfenol A (16)		5KHBBV83
Jarra de la batidora de 700 ml (3 tazas) con tapa sin Bisfenol A (17)	5KHBBV53	





## SEGURIDAD DEL PRODUCTO

### Su seguridad y la seguridad de los demás es muy importante.

En este manual y en el mismo aparato encontrará muchos mensajes de seguridad importantes. Lea y obedezca siempre todos los mensajes de seguridad.



Este es el símbolo de alerta de seguridad.

Este símbolo le avisa de los peligros potenciales que pueden matarle o herirle a usted y a los demás.

Todos los mensajes de seguridad irán acompañados del símbolo de alerta y la palabra “PELIGRO” o “ADVERTENCIA”. Estas palabras significan:

 **PELIGRO**

**Puede fallecer o herirse de gravedad si no sigue las instrucciones de inmediato.**

 **ADVERTENCIA**

**Puede fallecer o herirse de gravedad si no sigue las instrucciones.**

Todos los mensajes de seguridad le indicarán cuáles son los peligros potenciales, cómo reducir la probabilidad de lesiones y qué puede pasar si no sigue las instrucciones.

## MEDIDAS DE SEGURIDAD IMPORTANTES

**Cuando se utilizan aparatos eléctricos, se deben tomar en todo momento una serie de precauciones de seguridad básicas, entre las que se incluyen las siguientes:**

1. Lea todas las instrucciones. El uso indebido del aparato puede provocar lesiones personales.
2. Para evitar que se produzca una descarga eléctrica, no sumerja la base, el adaptador de carga, el cable ni la toma de corriente de la batidora de mano inalámbrica en agua u otros líquidos.
3. Este aparato no ha sido diseñado para su uso por personas (incluidos niños) con discapacidad física, sensorial o mental, o con falta de experiencia o de conocimientos, a menos que estén supervisados o reciban instrucciones adecuadas sobre la utilización del aparato por una persona responsable de su seguridad.
4. Los niños deben estar supervisados para que no jueguen con el aparato.
5. Los niños no deben utilizar este aparato y se debe emplear con especial cuidado si están cerca.
6. APAGUE el aparato y desenchúfelo de la toma de corriente si no lo está utilizando, antes de desmontarlo y montarlo, antes de limpiarlo y si lo deja sin supervisión. Para desenchufar el cargador, agarre el enchufe y tire de la toma de corriente. No tire nunca del cable de alimentación.
7. Si el cable de alimentación está dañado, deberá sustituirlo por un cable o conjunto especial que puede solicitar al fabricante o su agente de servicio.
8. Unión Europea: este aparato no debe ser utilizado por niños. Mantenga el aparato y su cable fuera del alcance de los niños. No deje que sea un niño el que realice la limpieza o el mantenimiento del dispositivo o, si lo es, que esté sin supervisión.





## SEGURIDAD DEL PRODUCTO

9. Unión Europea: los aparatos pueden ser utilizados por personas con capacidades físicas, sensoriales o mentales reducidas o con falta de experiencia y de conocimientos, siempre que estén supervisados o reciban instrucciones adecuadas sobre la utilización del aparato de forma segura y que entiendan los peligros que conlleva. No permita que los niños jueguen con el aparato.
10. Evite el contacto con las piezas móviles.
11. No utilice el aparato o el adaptador de carga si el cable o el enchufe están dañados, si el aparato no funciona correctamente o si se ha caído o presenta algún daño. Póngase en contacto con el fabricante en el número de teléfono de su servicio de atención al cliente para obtener información sobre la inspección, la reparación o el ajuste.
12. El uso de accesorios no recomendados o no vendidos por el fabricante puede provocar incendios, descargas eléctricas o lesiones.
13. No utilice el aparato al aire libre.
14. No deje que el cable cuelgue de la mesa o la encimera.
15. No permita que el cable entre en contacto con superficies calientes, incluida la estufa.
16. Mantenga las manos y los utensilios que utilice fuera del recipiente mientras está batiendo para evitar la posibilidad de lesiones personales o daños en el aparato. Puede utilizarse un raspador, pero únicamente cuando el aparato no esté en funcionamiento.
17. Las cuchillas son afiladas. Manipúlelas con cuidado. Extreme el cuidado cuando manipule cuchillas muy afiladas, cuando vacíe el bol y durante las tareas de limpieza.
18. Si va a mezclar líquidos, sobre todo si son líquidos calientes, utilice un recipiente más grande o mézclelos varias veces en pequeñas cantidades para evitar que se derramen.
19. Para reducir el riesgo de lesiones, no coloque nunca la cuchilla en la base sin colocar primero el recipiente correctamente en su lugar.
20. Asegúrese de que la cubierta esté bien fijada antes de utilizar la batidora de mano inalámbrica.
21. No utilice un cable alargador. Enchufe el cargador directamente a una toma de corriente.
22. **ADVERTENCIA:** Para recargar la batería, utilice únicamente la unidad de alimentación extraíble suministrada con el aparato. No intente utilizar este cargador con ningún otro producto. Del mismo modo, no intente cargar el aparato con ningún otro cargador.
23. El aparato contiene baterías que no se pueden sustituir.
24. No incinere este aparato aunque esté gravemente dañado. Las pilas pueden explotar en un incendio.
25. Tenga cuidado si se vierte líquido caliente en la batidora de mano inalámbrica, ya que podría salir despedido del aparato debido a un sobrecalentamiento repentino.
26. Mantenga las manos y los utensilios alejados de la cuchilla mientras pica los alimentos para reducir el riesgo de lesiones graves a las personas o a la batidora de mano inalámbrica. Puede utilizarse un raspador, pero solo cuando la batidora de mano inalámbrica no está en funcionamiento.
27. Consulte la sección "Cuidado y limpieza" para obtener instrucciones sobre la limpieza de las superficies que están en contacto con los alimentos.
28. Este aparato ha sido diseñado para aplicaciones domésticas y similares como, por ejemplo:
  - Zona de cocina en tiendas, oficinas u otros entornos laborales
  - Granjas
  - Por clientes de hoteles, moteles y entornos residenciales de otro tipo
  - Hostales en los que se ofrecen desayunos

# CONSERVE ESTAS INSTRUCCIONES





# SEGURIDAD DEL PRODUCTO

## REQUISITOS ELÉCTRICOS

---

**Adaptador de carga:**

**Entrada:** 220-240 V ~ 50-60 Hz

**Batidora de mano inalámbrica:**

**Voltaje:** 8 V

**NOTA:** Si el enchufe no encaja en la toma de corriente, póngase en contacto con un electricista cualificado. No modifique el enchufe de ninguna manera.

## ELIMINACIÓN DE PRODUCTOS QUE USAN BATERÍAS DE IONES DE LITIO

---

Deseche siempre los productos que usan baterías de acuerdo con las normativas federales, estatales y locales. Póngase en contacto con una empresa de reciclaje de su zona para obtener información sobre los puntos de reciclaje disponibles.

## TRATAMIENTO DE RESIDUOS DE EQUIPOS ELÉCTRICOS

---

### Cómo desechar el producto

- Este aparato lleva el marcado CE de conformidad con la Directiva 2012/19/EU del Parlamento Europeo y del Consejo sobre residuos de aparatos eléctricos y electrónicos (RAEE).

- El reciclaje apropiado de este producto evita consecuencias negativas para el medioambiente y la salud.



- El símbolo  en el producto o en la documentación indica que no puede ser tratado como residuo doméstico normal, sino que debe entregarse en el correspondiente punto de recogida de equipos eléctricos y electrónicos.

Para obtener información más detallada sobre el tratamiento, recuperación y reciclaje de este producto, póngase en contacto con el ayuntamiento, con el servicio de eliminación de residuos urbanos o el lugar donde lo adquirió.

## DECLARACIÓN DE CONFORMIDAD

---

Este aparato ha sido diseñado, fabricado y distribuido de conformidad con los requisitos de seguridad de las siguientes directivas de la CE: 2014/35/EU, 2014/30/EU, 2009/125/EC y 2011/65/EU (Directiva RoHS).





# INTRODUCCIÓN

## ANTES DE UTILIZARLA POR PRIMERA VEZ

1. Cargue la batería hasta que el indicador de estado de la batería se ilumine en verde fijo.
2. Limpie todos los componentes y accesorios (consulte la sección "Cuidado y limpieza").
3. Retire todos los materiales de embalaje, si los hubiera.

## ESTADO DE LA BATERÍA

Estado de la batería	% Estado de la batería	Carga completa*	Carga rápida**
Verde	Del 30% al 100%	25 boles para sopas, 7 cantidades	1 smoothie o 1 sopa
Amarillo	Del 15 % al 30 % (considere cargarla)		
Rojo	Menos del 15 % (debe cargarse pronto)		

### \*Carga completa:

La batidora de mano inalámbrica se carga completamente en 2 horas. El indicador de estado de la batería parpadea cuando se carga y cambia a verde fijo cuando termina de cargarse. Con la batidora de mano inalámbrica, podrá preparar 25 boles de sopa (354 ml) o 7 raciones con una carga completa. Estas medidas se basan en un vaso de sopa de tomate y albahaca de 340 g cuando se sigue el mantenimiento de la batería recomendado.

### \*\*Carga rápida:

La batidora de mano inalámbrica se carga rápidamente en 20 minutos. La batidora de mano inalámbrica funcionará aproximadamente durante toda la preparación de un smoothie o una sopa con una carga rápida, cuando se sigue el mantenimiento de la batería recomendado.

**Nota:** Asegúrese de cargar la batería cuando el indicador de estado de la batería esté en amarillo.

**NOTA:** Se recomienda guardar la batidora de mano inalámbrica a temperatura ambiente.

## ALIMENTOS SUGERIDOS: ACCESORIO DE PICADORA ALIMENTOS

Comida	Cantidad	Preparación	Velocidad	Pulse
Almendras/ nueces	200 g	Meta nueces enteras	Alta	Impulso rápido De 15 a 25 veces
Ternera		Córtelas en dados de 2 cm	Alta	Impulso rápido De 10 a 15 veces
Zanahorias		Corte la zanahoria por la mitad y luego en cuartos	Alta	Impulso rápido De 15 a 20 veces
Ajo	De 10 a 12 dientes de ajo	Coloque los dientes de ajo enteros	Alta	Impulso rápido De 10 a 15 veces
Cebolla	100 g	Córtela en cuartos	Alta	Impulso rápido De 6 a 10 veces
Queso parmesano		Córtelo en dados de 1 cm	Alta	Impulso rápido De 20 a 30 veces

\*Los ajustes de procesamiento son aproximados.

Los ajustes pueden variar en función de la calidad de los alimentos y de los resultados de mezcla deseados.

**SUGERENCIA:** Para lograr un impulso rápido, debe pulsar el botón de encendido durante un segundo. No utilice el brazo batidor o ni el batidor de varillas de forma continua durante más de 1 minuto.

ESPAÑOL





## CÓMO CARGAR LA BATERÍA

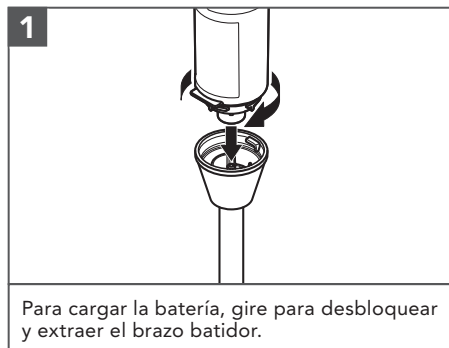

Para cargar la batería, gire para desbloquear y extraer el brazo batidor.



Inserte la clavija del adaptador de carga en el puerto de carga.

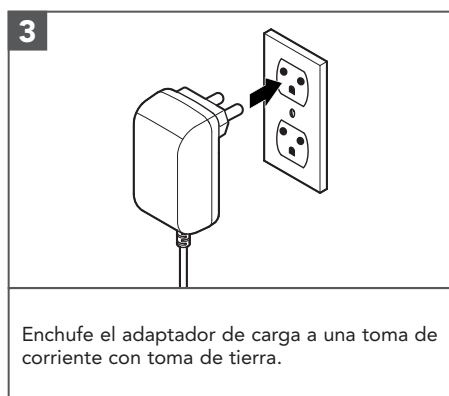

Enchufe el adaptador de carga a una toma de corriente con toma de tierra.

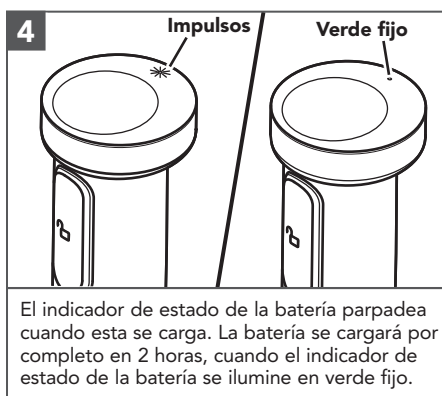

El indicador de estado de la batería parpadea cuando esta se carga. La batería se cargará por completo en 2 horas, cuando el indicador de estado de la batería se ilumine en verde fijo.

## USO DEL PRODUCTO

**IMPORTANTE:** Asegúrese de que el regulador de velocidad variable no está pulsado antes de conectar o retirar los componentes o los accesorios.

**NOTA:** Protector extraíble patentado por EE. UU. para proteger sus utensilios.

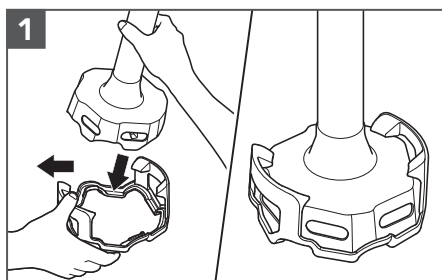

Si utiliza un protector de utensilios, colóquelo sobre una superficie plana. Para insertar el protector de utensilios, gire el brazo batidor hacia uno de los lados del clip de montaje. A continuación, tire suavemente del otro clip de montaje hacia fuera y empuje el brazo batidor hacia abajo. Asegúrese de que los clips de montaje están bien fijados en su sitio.





## USO DEL PRODUCTO

**2**

**Batir**

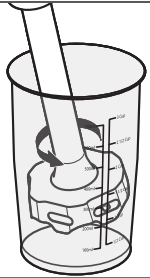

Introduzca la batidora de mano inalámbrica en la mezcla. Pulse el regulador de velocidad variable y el interruptor manual al mismo tiempo para comenzar. Utilice la otra mano para sostener la jarra, de modo que pueda obtener una mejor estabilidad y evitar las salpicaduras.

**NOTA:** No sumerja el cuerpo del motor en líquidos u otras mezclas.

**3**

**Tirar**

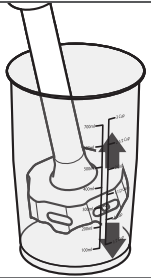

Tire de la batidora de mano inalámbrica hacia arriba para remover los ingredientes dentro del recipiente.

Tire de ella lentamente hacia arriba junto al lateral del recipiente. Repita el proceso hasta que los ingredientes tengan la consistencia que desee.

## USO DEL ACCESORIO DE PICADORA (INCLUIDO CON 5KHBBV83)

Utilícelo para cortar y picar ternera, cebolla, ajo, queso, zanahorias, frutos secos, etc.

**⚠ ADVERTENCIA**

**Riesgo de sufrir cortes**

**Manipule las cuchillas con cuidado.**

**Si no se siguen estas indicaciones se pueden producir cortes.**

**1**



Inserte la cuchilla de la picadora en el recipiente de la picadora. Añada los ingredientes al recipiente.

Para conseguir los mejores resultados, corte los alimentos en trozos de 2 cm.

ESPAÑOL

**2**

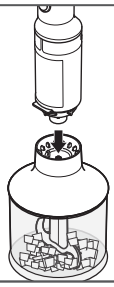

Alinee el accesorio de picadora con el cuerpo del motor y empuje uno contra otro. No gire el cuerpo del motor hasta que encaje en su sitio.





## USO DEL PRODUCTO

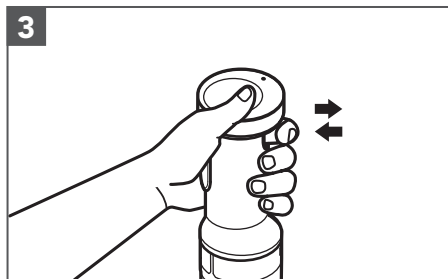

Pulse el regulador de velocidad variable y el interruptor manual al mismo tiempo para comenzar.

Para conseguir los mejores resultados, pulse y suelte el regulador de velocidad variable hasta que los ingredientes tengan la consistencia que desea.

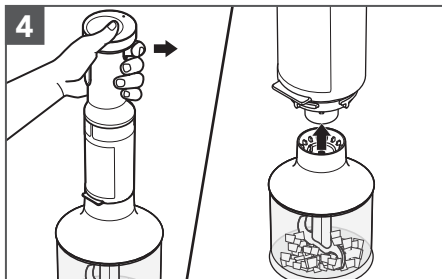

Cuando haya terminado de picar, suelte el regulador de velocidad variable.

## USO DEL ACCESORIO BATIDOR DE VARILLAS (INCLUIDO CON 5KHBBV83)

Utilice el batidor de varillas para batir nata o claras de huevo; mezclar pudín instantáneo, vinagreta o mousse; o preparar mayonesa.

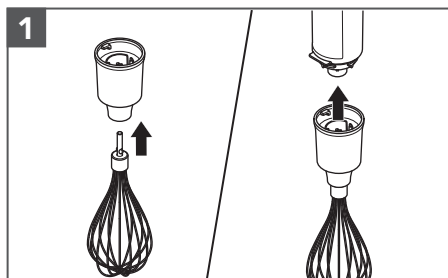

Introduzca el batidor de varillas en el adaptador del batidor de varillas hasta que encaje en su sitio. Introduzca el accesorio batidor de varillas en el cuerpo del motor y gírelo para bloquearlo hasta que oiga un clic.

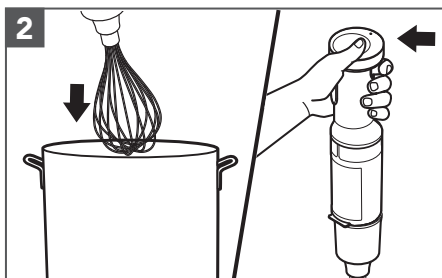

Introduzca la batidora de mano inalámbrica en la mezcla. Pulse el regulador de velocidad variable y el interruptor manual al mismo tiempo para comenzar.

**NOTA:** No sumerja el cuerpo del motor en líquidos u otras mezclas.

**Consejo:** El batidor de varillas es de acero inoxidable, por lo que puede rayar o dejar marcas en los revestimientos antiadherentes. Evite utilizarlo con utensilios de cocina antiadherentes.

**NOTA:** Cuando haya terminado de batir, suelte el regulador de velocidad variable y, a continuación, retire la batidora de mano inalámbrica de la mezcla.





## CUIDADO Y LIMPIEZA

**IMPORTANTE:** Asegúrese de que el regulador de velocidad variable no está presionado antes de conectar o retirar los componentes o los accesorios.

### ⚠ ADVERTENCIA

**Riesgo de sufrir cortes**

**Manipule las cuchillas con cuidado.**

**Si no se siguen estas indicaciones se pueden producir cortes.**

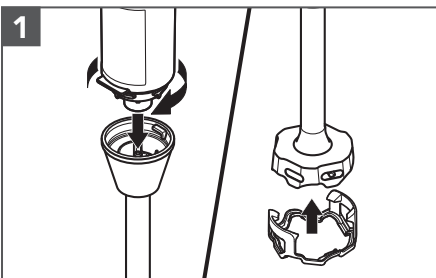

1 Retire el brazo batidor, el protector de utensilios o el accesorio de varillas antes de limpiarla.

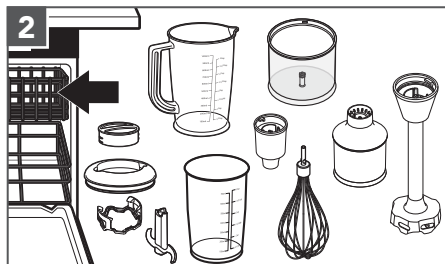

**Componentes aptos para el lavavajillas (solo en la rejilla superior):** batidor de varillas, protector de utensilios, recipiente de la picadora, cuchilla de la picadora, accesorio de picadora, adaptador de varillas, brazo batidor, jarra de la batidora y tapa.

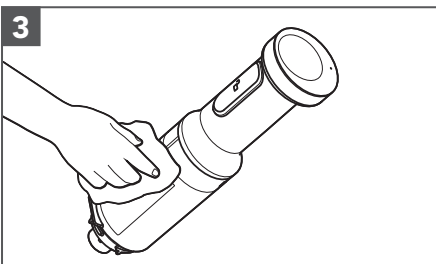

3 Limpie el motor con un paño húmedo. Utilice un jabón suave y evite los productos de limpieza abrasivos.

**SUGERENCIA:** Puede utilizar la caja de almacenamiento de la batidora de mano inalámbrica para guardarla.

**Para obtener información detallada sobre la batidora de mano inalámbrica:**

Visite [www.kitchenaid.eu](http://www.kitchenaid.eu) para obtener instrucciones adicionales con vídeos, recetas inspiradoras y consejos sobre cómo utilizar y limpiar su batidora de mano inalámbrica.

## GUÍA DE SOLUCIÓN DE PROBLEMAS

Problema	Solución
Si la batidora de mano inalámbrica no se enciende:	Compruebe si la batidora de mano inalámbrica está cargada. Cargue la batería cuando el indicador de estado de la batería esté en rojo o cuando la batería esté completamente descargada.
Si la batidora de mano inalámbrica no se carga:	Si dispone de una caja de fusibles, asegúrese de que el circuito está cerrado.
Si la batidora de mano inalámbrica se detiene mientras procesa:	Si se sobrecarga o se atasca, se desconectará automáticamente para evitar daños en el motor. Divida el contenido en cantidades más pequeñas. En algunas recetas, también puede añadir algún líquido a la jarra de la batidora para reducir la carga.
Si el problema no puede corregirse:	Consulte la sección "Condiciones de garantía de KitchenAid (en lo sucesivo, la "Garantía")". No devuelva la batidora de mano inalámbrica a la tienda. Allí no proporcionan servicio técnico.



# CONDICIONES DE GARANTÍA DE KICHENAID (EN LO SUCESIVO, LA "GARANTÍA")

KitchenAid Europa, Inc., Nijverheidslaan 3, Box 5, 1853 Strombeek-Bever, Bélgica  
(en lo sucesivo, el "**Garante**") otorga la Garantía al cliente final, el consumidor, de conformidad con las siguientes condiciones.

La Garantía se aplica junto a los derechos de garantía reglamentarios del consumidor final, sin que esto suponga límite alguno a los mismos ni afecte para nada al vendedor del producto. En resumen, según lo estipulado en Ley General para la Defensa de los Consumidores y Usuarios (2007) los productos deben cumplir lo que se ha estipulado en su descripción, ser adecuados para los fines estipulados y contar con un nivel de calidad satisfactorio. En caso de que el producto sea defectuoso, el consumidor tendrá el derecho legal durante dos años a que su producto sea reparado o sustituido o, llegado el caso, a disfrutar de un descuento con respecto al precio pagado o a "resolver" el contrato, en función de las circunstancias. No obstante, estos derechos están sujetos a ciertas limitaciones.

## 1) ÁMBITO DE APLICACIÓN Y CONDICIONES DE LA GARANTÍA

a) El Garante concede la Garantía para los productos mencionados en la sección 1.b) que el consumidor haya adquirido de un vendedor o a una empresa de KitchenAid-Group en alguno de los países del Espacio Económico Europeo, Moldavia, Montenegro, Rusia, Suiza o Turquía.

b) El periodo de garantía varía en función del producto adquirido, tal y como se indica a continuación:

**5KHBBV53 Dos años de Garante integral a partir de la fecha de compra.**

**5KHBBV83 Dos años de Garante integral a partir de la fecha de compra.**

c) El periodo de garantía comienza en la fecha de compra, es decir, el día en que el consumidor adquirió el producto de un distribuidor o de una empresa de KitchenAid-Group.

d) La Garantía cubre la naturaleza no defectuosa del producto.

e) De conformidad con la presente Garantía y a su entera discreción, el Garante proporcionará al consumidor los siguientes servicios en caso de que el defecto se produzca en el periodo de garantía estipulado:

- Reparación del producto o de la pieza defectuosos

- Sustitución del producto o de la pieza defectuosos Si un producto ya no está disponible, el Garante podrá cambiar dicho producto por otro de igual o mayor valor.

f) Si el consumidor quisiera realizar alguna reclamación relacionada con la Garantía, deberá ponerse en contacto con el centro de servicio técnico de KitchenAid del país en cuestión en [www.kitchenaid.es](http://www.kitchenaid.es) (dirección de correo electrónico: [kitchenaid@riverint.com](mailto:kitchenaid@riverint.com); número de teléfono: **+34 93 201 37 77**) o directamente con el Garante en la dirección postal de KitchenAid Europa, Inc. Nijverheidslaan 3, Box 5, 1853 Strombeek-Bever, Bélgica.

g) El Garante asumirá los costes de reparación, incluidos los inherentes a las piezas de repuesto, además de los gastos de envío por la entrega de un producto o una pieza sin defectos. Asimismo, deberá asumir los gastos de envío por la devolución del producto o de la pieza defectuosos en caso de que el Garante o el centro de atención al cliente de KitchenAid del país en cuestión soliciten dicha devolución. Aun así, el consumidor asumirá los costes del embalaje adecuado para la devolución del producto o pieza defectuosos.

h) Para poder realizar una reclamación amparándose en la Garantía, el consumidor debe presentar el recibo o la factura de compra del producto.





# CONDICIONES DE GARANTÍA DE KICHENAID (EN LO SUCESIVO, LA "GARANTÍA")

## 2) LIMITACIONES DE GARANTÍA

a) La Garantía será únicamente válida para los productos utilizados con fines privados y no con fines profesionales ni comerciales.

b) La Garantía no es válida en caso de que el defecto sea debido al desgaste normal, al uso inadecuado o abusivo, al incumplimiento de las instrucciones de uso, al uso incorrecto del producto a una tensión eléctrica incorrecta, a la instalación o funcionamiento sin cumplir con las normativas eléctricas aplicables o tras el uso de fuerza (p. ej.: golpes).

c) La Garantía no es válida si el producto ha sido modificado o transformado en algún modo para su funcionamiento, por ejemplo, si se ha convertido un producto de 120 V a otro de 220-240 V.

d) La prestación de servicios de Garantía no amplía su duración estipulada ni supone el inicio de uno nuevo. El periodo de garantía de las piezas de repuesto instaladas es el mismo que el del producto en sí.

Tras el vencimiento del periodo de garantía o para aquellos productos para los que la garantía ya no es válida, los centros de atención al cliente de KitchenAid siguen estando a disposición de los consumidores para cualquier pregunta o información adicional. Tiene a su disposición información adicional en nuestro sitio web:

[www.kitchenaid.eu](http://www.kitchenaid.eu)

## REGISTRO DEL PRODUCTO

Registre su nuevo aparato KitchenAid ahora: <http://www.kitchenaid.eu/register>

ESPAÑOL

